

BOCA DE LOBO DE MÁXIMA EFICIÊNCIA DE ALVENARIA DE TIJOLOS

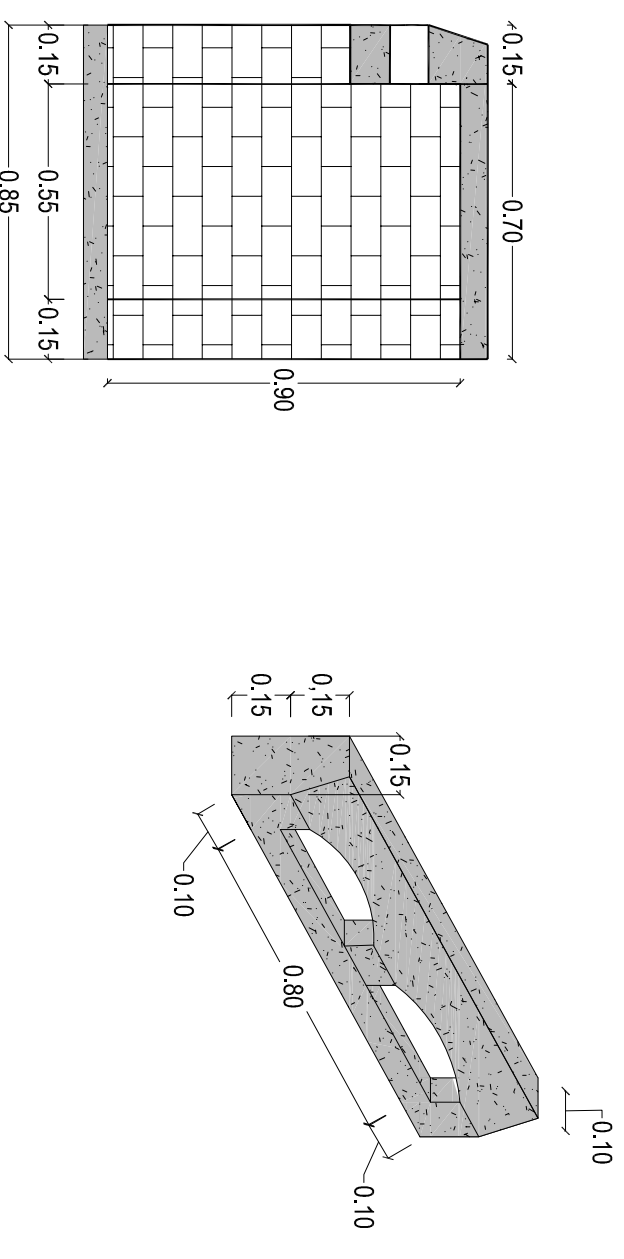

TIPOS DE POÇO DE VISITA

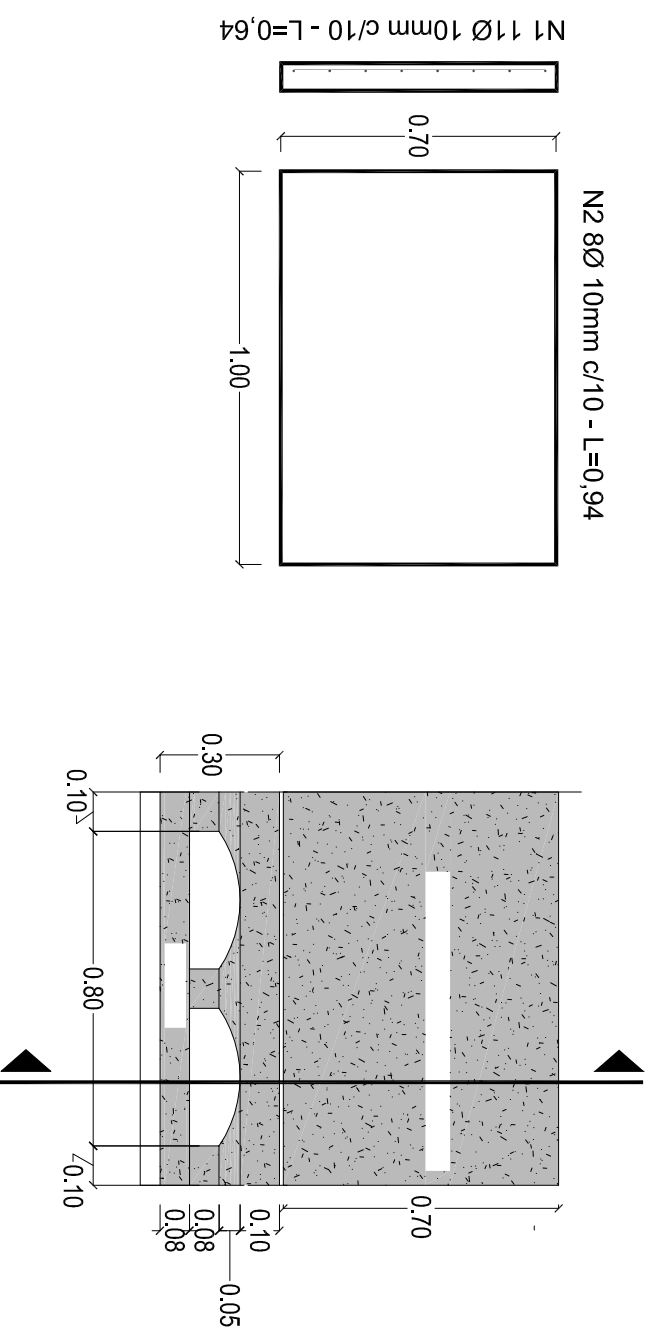

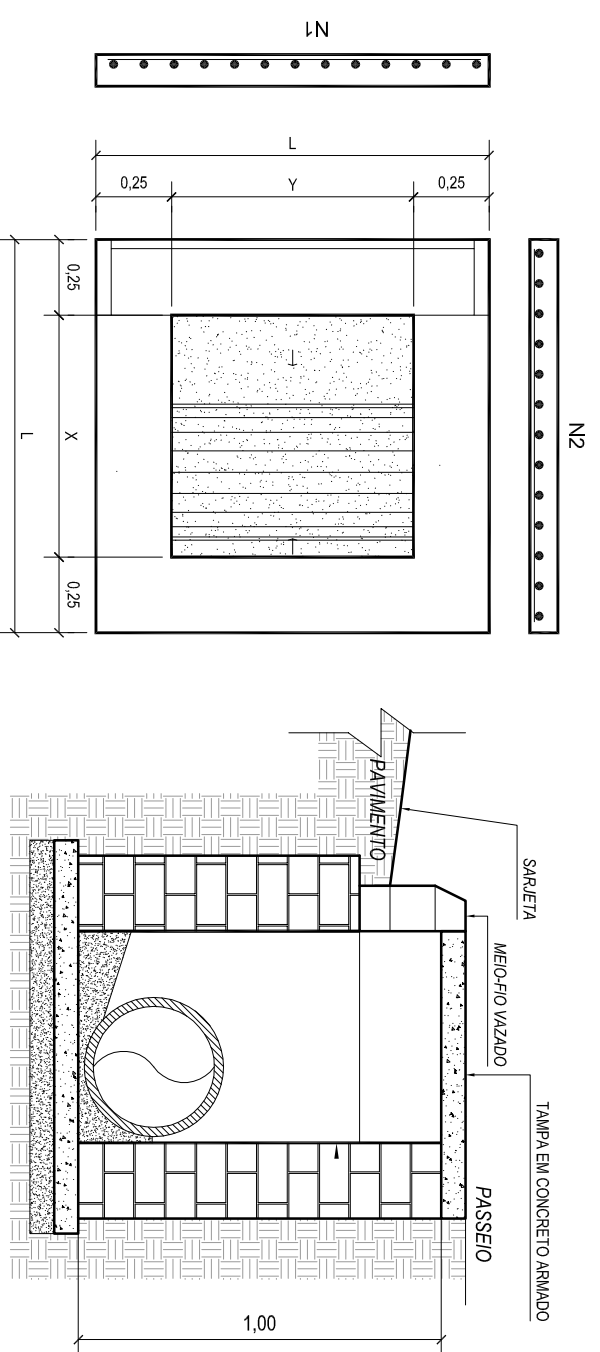

POÇO DE VISITA		
TIPO	DN TUBO (m)	DIMENSÕES INTERNAS (m) (X, Y, Z)
B	0,60 a 0,90	1,00 x 1,00 x 1,80
		AÇO (CA-60)
		N1 19 Ø4,2 c/5 - L=1,17 N2 15 Ø4,2 c/8 - L=0,92

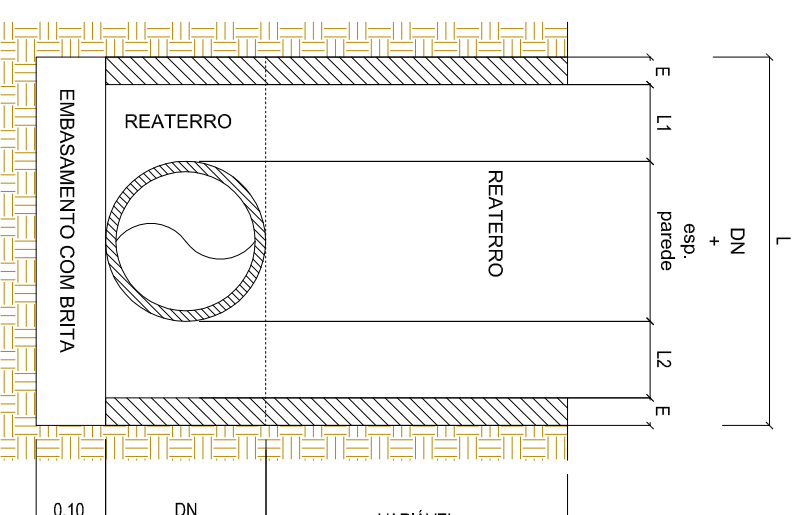
SEÇÕES NORMAIS

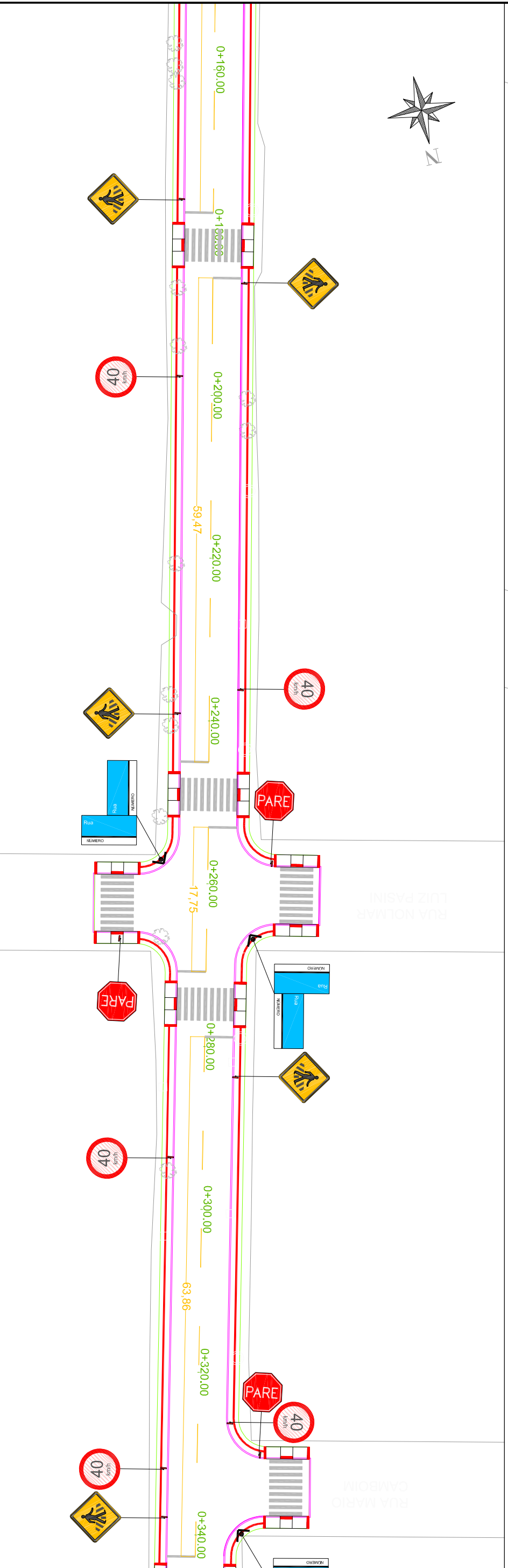
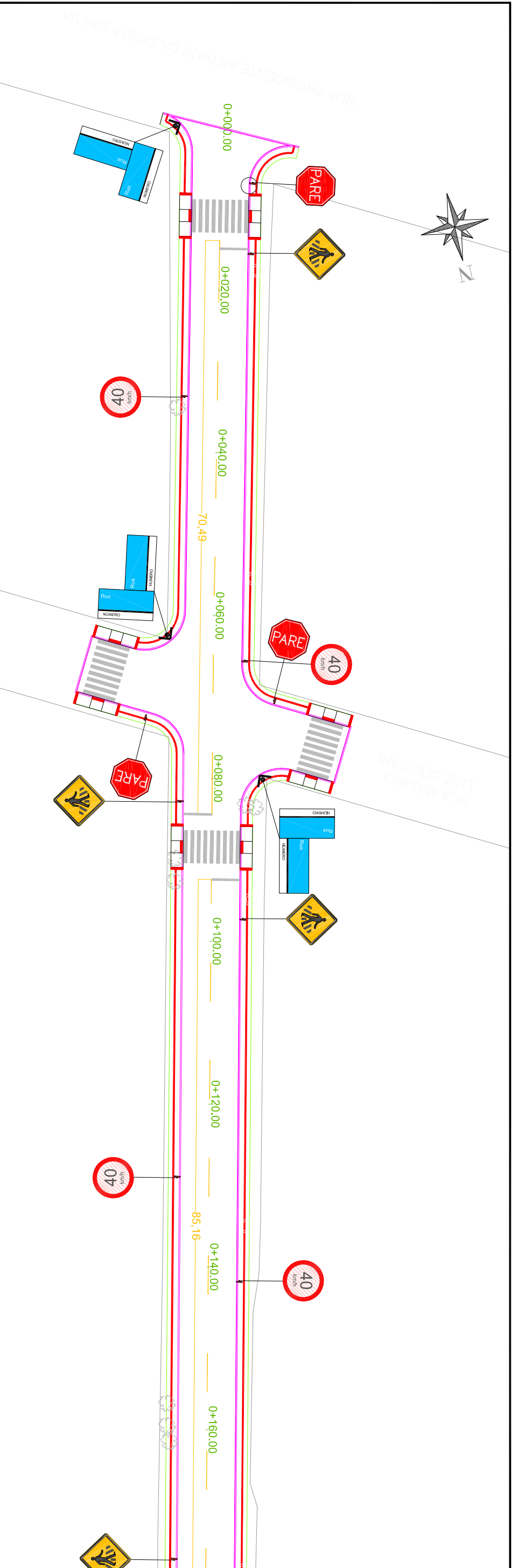

Gabarito Valas Drenagem				
DN (cm)	L1 = L2 (cm)	E madeira (cm)	E metálica (cm)	
30	30	8	15	
40	30	8	15	
50	35	8	15	
60	35	8	15	
80	50	8	15	
100	50	8	15	
120	50	8	15	
150	50	8	15	





Rev.00

LEGENDA

- Rampa de Acessibilidade
- Suporte de Placa
- Piso Tátil
- Faixa de Segurança



RESPONSÁVEL TÉCNICO:	CLIENTE:	ESCALA:
Daniel Manduca (Responsável Técnico) CREA 164806	PREFEITURA MUNICIPAL DE ARROJÃO DOS RATOS	1/500
PROPRIETÁRIO:	TÍTULO:	DATA:
Prefeitura Municipal de Arrojo dos Ratos	PROJETO PAVIMENTAÇÃO RUA OLMIRO FRANCISCO DA SILVA	AGO/21
	REVESTIMENTO EM BLOCOS DE CONCRETO	
	PROJETO SINALIZAÇÃO PLANTA	
		FRANCHA:
		01/04